

Achten Sie darauf, dass das Seil
gerade hängt.
*the rope should run centrally through the eyelet of
the end cap*

*le câble doit passer par le milieu de l'œillet de
l'embout*

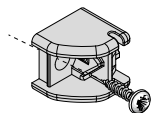

Halter anschrauben.
*the rope should run centrally through the eyelet of
the end cap*

*le câble doit passer par le milieu de l'œillet de
l'embout*

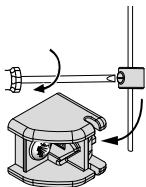

Seil in Stelling einschieben und
festsetzen.
*the rope should run centrally through the eyelet of
the end cap*

*le câble doit passer par le milieu de l'œillet de
l'embout*

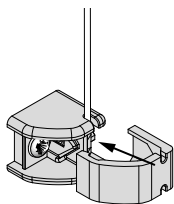

Abdeckkappe aufsetzen.
*the rope should run centrally through the eyelet of
the end cap*

*le câble doit passer par le milieu de l'œillet de
l'embout*

3

■ Rollos

roller blinds – stores enrouleurs

Seilführung

für Mediumrollo

cord guiding roller blind Medium
guidage de cordon store enrouleur Medium

Montage- und Bedienungsanleitung

assembly and operating instructions
notice de montage et mode d'emploi

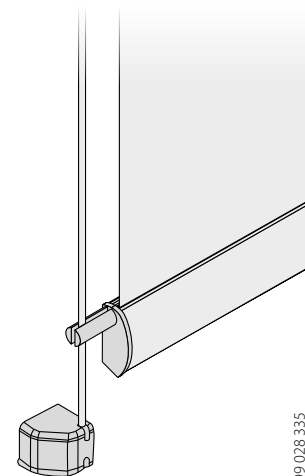

799 028 335



799028335

technische Änderungen vorbehalten

7 / 2013

subject to technical change
sous réserve de modifications techniques

A Montage

installation options – options de montage

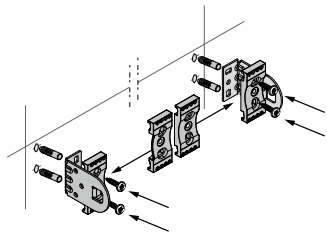

Träger montieren.

the rope should run centrally through the eyelet of the end cap

le câble doit passer par le milieu de l'œillet de l'embout

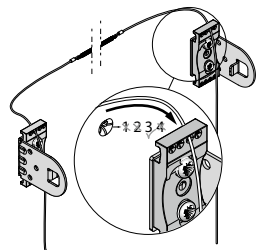

Seil durch die Löcher ziehen.

the rope should run centrally through the eyelet of the end cap

le câble doit passer par le milieu de l'œillet de l'embout

- waagrecht montiertes Rollo nach unten lassen
- Markierungspunkt, auf Fensterflügel, Laibung oder Fensterbank, für untere Position setzen
- *push the horizontally installed roller blind down*
- *set a marking point for the lower position, on window sash, embrasure or window sill*

- *dérouler le store enrouleur monté horizontalement*
- *mettre un point de démarquage pour la position inférieure au battant de fenêtre, à l'embrasure ou l'appui de fenêtre*

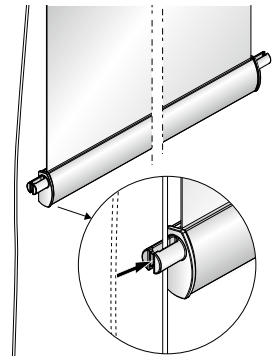

Das Seil sollte dabei mittig durch die Öse der Endkappe laufen.

the rope should run centrally through the eyelet of the end cap

le câble doit passer par le milieu de l'œillet de l'embout

B Montagevarianten

installation preparation – préparation de montage

